

YAKIMA 54" Tracks with Bolts

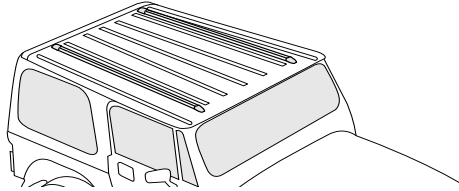

Due to manufacturing variances, shell thickness can differ considerably. You may need to obtain longer bolts from your local hardware store.

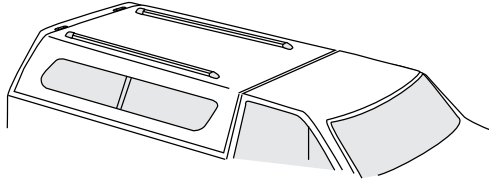

TOOLS REQUIRED:

power drill marking pen
1/8" drill bit tape measure
1/4" drill bit 1/8" Allen wrench

TRACK END CAPS (4X)

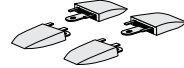

54" TRACK/PAD ASSEMBLY (2X)

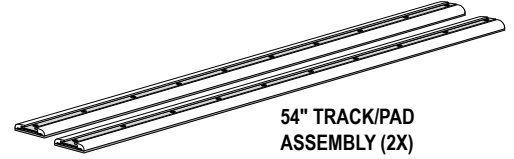

CAP NUTS (16X)



SILICONE TUBE (1X)



BLACK NYLON WASHERS (12X)



WHITE NYLON WASHERS (16X)



BUTTON HEAD SCREWS (16X)



IMPORTANT WARNING!

IT IS CRITICAL THAT ALL YAKIMA RACKS AND ACCESSORIES BE PROPERLY AND SECURELY ATTACHED TO YOUR VEHICLE. IMPROPER ATTACHMENT COULD RESULT IN AN AUTOMOBILE ACCIDENT, AND COULD CAUSE SERIOUS BODILY INJURY OR DEATH TO YOU OR TO OTHERS. YOU ARE RESPONSIBLE FOR SECURING THE RACKS AND ACCESSORIES TO YOUR CAR, CHECKING THE ATTACHMENTS PRIOR TO USE, AND PERIODICALLY INSPECTING THE PRODUCTS FOR ADJUSTMENT, WEAR, AND DAMAGE. THEREFORE, YOU MUST READ AND UNDERSTAND ALL OF THE INSTRUCTIONS AND CAUTIONS SUPPLIED WITH YOUR YAKIMA PRODUCT PRIOR TO INSTALLATION OR USE. IF YOU DO NOT UNDERSTAND ALL OF THE INSTRUCTIONS AND CAUTIONS, OR IF YOU HAVE NO MECHANICAL EXPERIENCE AND ARE NOT THOROUGHLY FAMILIAR WITH THE INSTALLATION PROCEDURES, YOU SHOULD HAVE THE PRODUCT INSTALLED BY A PROFESSIONAL INSTALLER SUCH AS A QUALIFIED GARAGE OR AUTO BODY SHOP.

- 1 Align tracks parallel to each other and position track ends equal distance from rear of shell or vehicle.

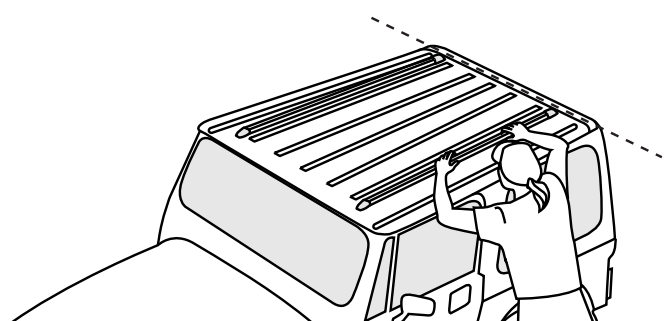
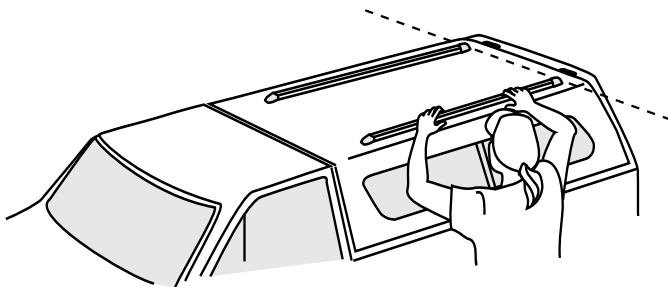



After positioning tracks, check the underside of the shell for any possible obstructions such as roll cages, sound bars, shell support ribs, or shell panel joints that may interfere with cap nut hardware at any of the hole locations. (Cap Nut dimensions are 1 ¼" diameter x ½" tall.) You may have to adjust your track position to avoid all obstructions, two different hole pattern options are given below in step 2.

MAKE SURE TO KEEP THE TRACKS PARALLEL!

Helpful Hint:

Two magnets (one on the topside, and one on the underside) can be helpful for pin pointing hole locations inside the shell. Use caution with magnets to avoid damaging the shell finish.

2 Using a marker pen, outline the holes to be drilled.

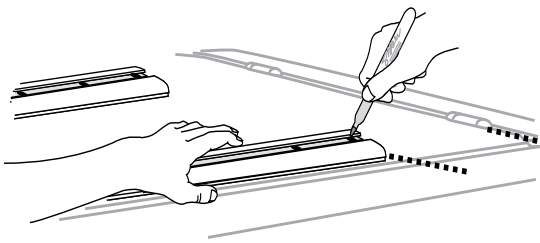

CAUTION: Track base can slide. Be sure it is aligned to the track!



Hole pattern 1: Outline alternate holes beginning with the rear-most hole and finish with the two holes at the front of the track. (See diagram below)

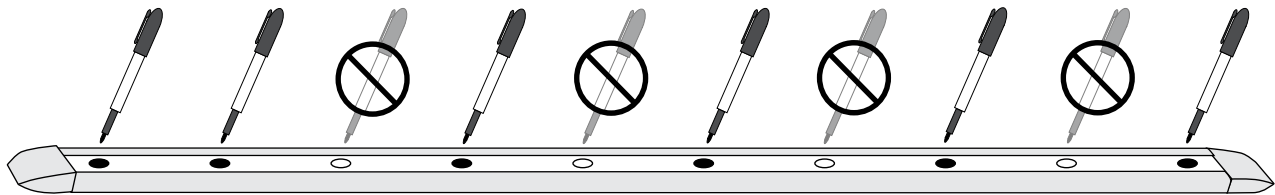

FRONT OF VEHICLE

OR

For applications such as Jeep Wrangler where additional clearance is required for a roll cage or sound bar, the following hole pattern may be used.



Hole pattern 2: Outline the front 5 holes, and the back 3 holes. (See diagram below)

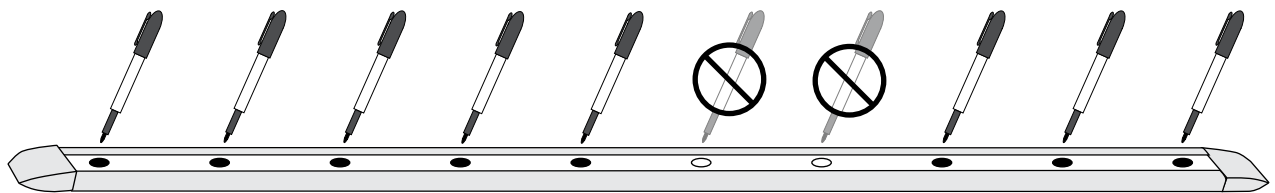

FRONT OF VEHICLE



CAUTION: Landing Pad installation is not recommended in this area!

3 Remove track from shell.

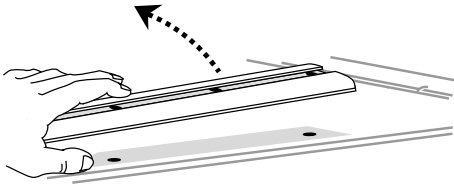

! NEVER DRILL THROUGH TRACK!

4 Drill 1/8" pilot holes in center of marks.

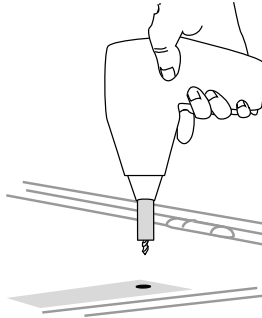

(A center punch may be helpful)

5 Drill 1/4" into pilot holes.

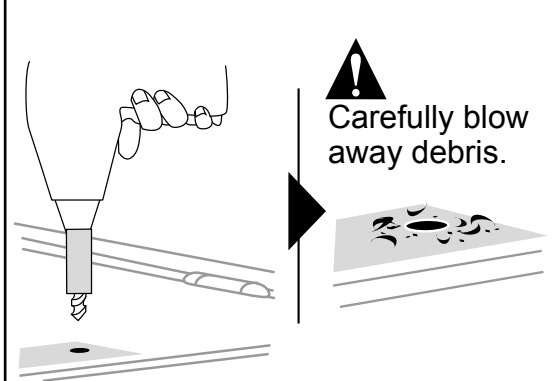

! Carefully blow away debris.

6 Apply a generous amount of silicone sealant into the drilled holes.

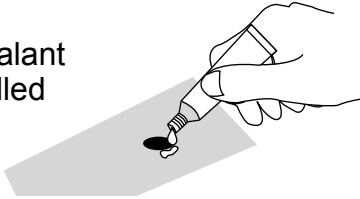

WARNING: Direct contact of uncured sealant irritates eyes and may irritate skin. Overexposure to vapor may irritate eyes, nose and throat. Avoid eye and skin contact. Use with adequate ventilation. Do not handle contact lenses with sealant on hands. In case of eye contact, flush with water for 15 minutes. Obtain medical attention. In case of skin contact, remove from skin and flush with water. Sealant releases acetic acid (vinegar-like odor) during cure.

7 Place large, white nylon washer onto holes to which silicone has been applied.

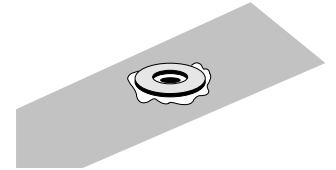

Note: Washer should be flat against drilled hole.

8 Slide nut plates from your tower kit into track (2 per tower/4 per track).

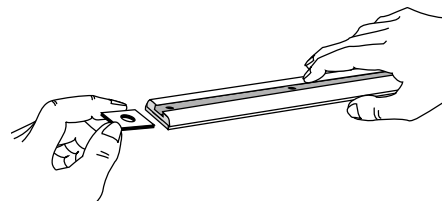

9 Attach end caps before attaching tracks to roof.

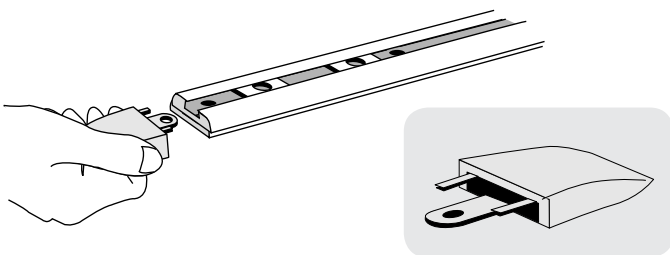

10 Place track on roof.

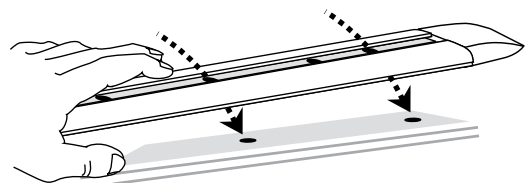

! Be sure to align track holes to holes in base and in roof.

11 Install bolts and small black nylon washers into track and into roof.

NOTE: Do not use black washers on bolts at each end of tracks.

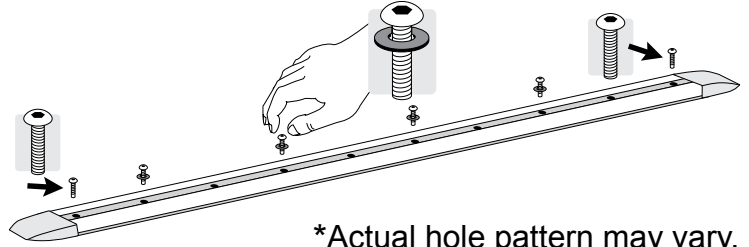

12 From inside your shell, attach the cap nut.

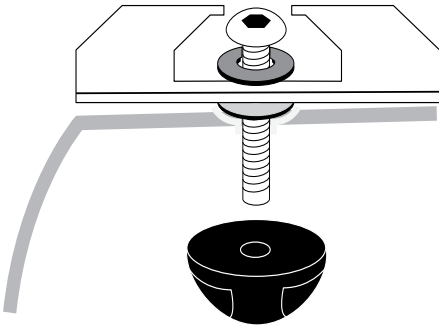

13 Tighten the bolts through the track from above. A helpful friend will make this easier.

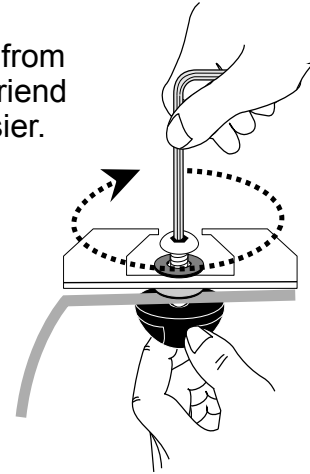

SECOND TRACK INSTALLATION:

If you have not installed the second track, repeat the entire instruction beginning at step 1.



Load limits are determined by shell roof strength. Contact your shell manufacturer for details.

Some deflection may occur with any significant load.

Serious off-highway driving may also cause deflection.

LOVE IT TILL YOU LEAVE IT
LIFETIME
WARRANTY

*This product is covered by YAKIMA's
"Love It Till You Leave It" Limited
Lifetime Warranty*

*To obtain a copy of this warranty, go
online to www.yakima.com
or email us at yakwarranty@yakima.com
or call (888) 925-4621*

**IF YOU NEED TECHNICAL ASSISTANCE
OR REPLACEMENT PARTS:**

Please contact your dealer or call

YAKIMA at (888) 925-4621

**Monday through Friday,
7:00 AM to 5:00 PM Pacific time.**

YAKIMA 54" Tracks with Bolts

FR

À cause de variations dans les procédés de fabrication, l'épaisseur de la boîte pourra être différente. Il faudra peut-être se procurer des boulons plus longs.

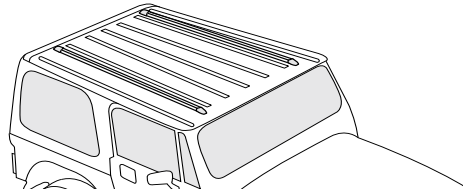
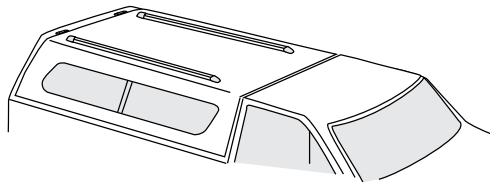

Bouchons d'extrémité (x 4)

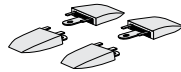

Ensemble glissière/
base 137 cm (54 po)
(x 2)

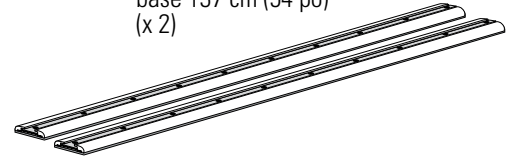

Écrous borgnes
(x 16)



Tube de
silicone (x 1)

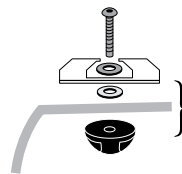

Rondelles en nylon
noires (x 12)

Rondelles en
nylon blanches
(x 16)



Boulon à tête
ronde (x 16)

OUTILS NÉCESSAIRES:

perceuse électrique marqueur
mèche de 3 mm (1/8 po)
mèche de 6 mm (1/4 po)
marqueur
ruban à mesurer
clé Allen de 3 mm
(1/8 po)

AVERTISSEMENT IMPORTANT !

Il est impératif que les porte-bagages et les accessoires Yakima soient correctement et solidement fixés au véhicule. Un montage mal réalisé pourrait provoquer un accident d'automobile, qui pourrait entraîner des blessures graves ou même la mort, à vous ou à d'autres personnes. Vous êtes responsable de l'installation du porte-bagages et des accessoires sur votre véhicule, d'en vérifier la solidité avant de prendre la route et de les inspecter régulièrement pour en contrôler l'état, l'ajustement et l'usure. Vous devez donc lire attentivement toutes les instructions et tous les avertissements accompagnant votre produit Yakima avant de l'installer et de l'utiliser. Si vous ne comprenez pas toutes les instructions et tous les avertissements, ou si vous n'avez pas de compétences en mécanique et ne comprenez pas parfaitement la méthode de montage, vous devriez faire installer le produit par un professionnel, comme un mécanicien ou un carrossier compétent.

1 Positionner les glissières parallèlement l'une à l'autre et placer leur extrémité à la même distance de l'arrière de la boîte ou du véhicule.

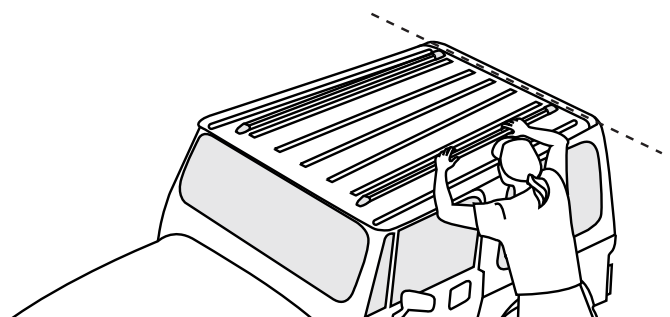
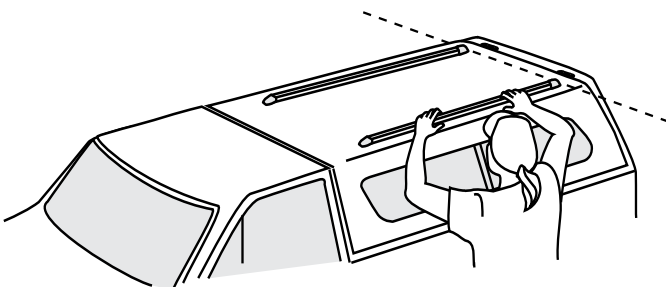



Après avoir positionné les glissières, vérifier à l'intérieur si des obstacles à la face inférieure du toit (arceau de sécurité, supports de haut-parleurs, renforts, joints entre des panneaux, etc.) pourraient gêner l'installation des écrous borgnes à la hauteur de l'un des trous. Les écrous borgnes mesurent 32 mm de diamètre x 13 mm de haut (1 ¼ po x ½ po). Il faudra peut-être modifier la position des glissières pour éviter ces obstacles. On propose deux dispositions de trous à l'opération 2 ci-dessous. **VEILLER À CE QUE LES GLISSIÈRES SOIENT PARALLÈLES !**

Conseil : on peut se servir de deux aimants (un sur le toit, l'autre en-dessous) pour préciser la positions des trous à l'intérieur de la boîte. Prendre soin de ne pas endommager le fini du toit.

2 À l'aide d'un feutre, marquer à travers la glissière les emplacements à percer.

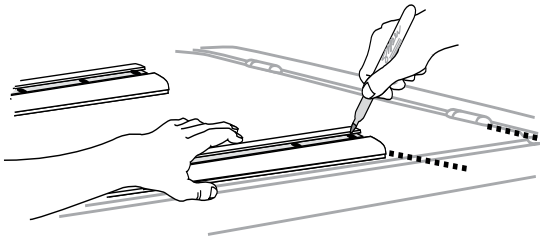

ATTENTION : la base de la glissière peut glisser. S'assurer qu'elle soit alignée avec la glissière !



Disposition des trous n° 1 : marquer un trou sur deux, en commençant par le trou arrière, et en terminant par les deux trous avant (voir le schéma ci-dessous).

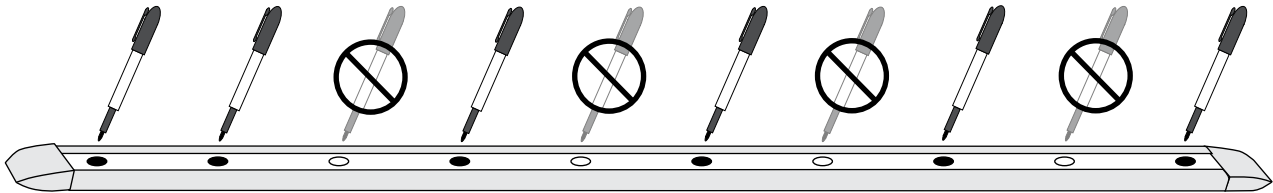

← **Avant du véhicule**

OU

Dans les cas où, comme pour la Jeep Wrangler, il faut plus de jeu pour un arceau de sécurité ou des supports de haut-parleurs, on peut employer la disposition suivante :



Disposition des trous n° 2 : marquer les cinq trous avant et les trois trous arrière (voir le schéma ci-dessous).

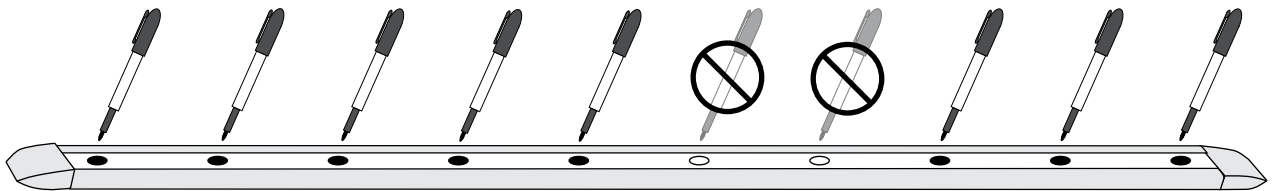

← **Avant du véhicule**

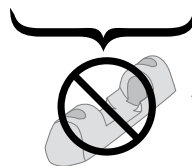

ATTENTION : il n'est pas recommandé de placer les pieds Landing Pad à cet endroit !

3 Enlever la glissière.

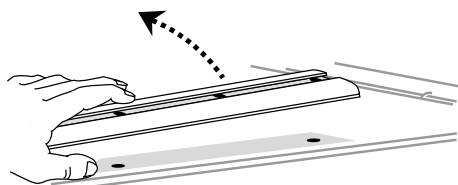

! NE JAMAIS PERCER À TRAVERS LA GLISSIÈRE !

4 Percer un avant-trou de 3 mm (1/8 po) au centre de chaque marque.

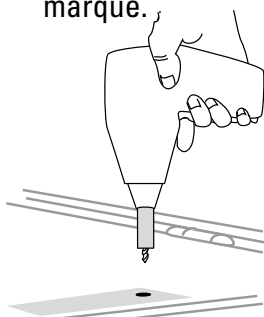

(Un poinçon peut être utile)

5 Agrandir les trous avec une mèche de 6 mm (1/4 po).

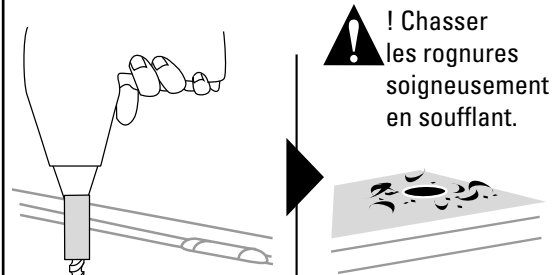

! Chasser les rognures soigneusement en soufflant.

6 Appliquer une bonne quantité de mastic silicone dans les trous.

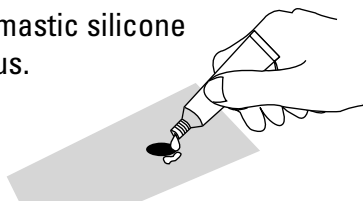

ATTENTION : Le contact direct du mastic avant durcissement irrite les yeux et peut irriter la peau. La surexposition aux vapeurs peut irriter les yeux, le nez et la gorge. Éviter le contact avec les yeux et la peau. Utiliser dans un endroit bien aéré. Ne pas manipuler de lentilles cornéennes si l'on a du mastic sur les mains. En cas de contact avec les yeux, rincer à l'eau pendant 15 minutes. Consulter un médecin. En cas de contact avec la peau, bien essuyer et rincer à l'eau. Le mastic dégage de l'acide acétique (odeur de vinaigre) en durcissant.

7 Poser une grande rondelle en nylon blanche sur les trous où l'on vient d'appliquer le mastic silicone.

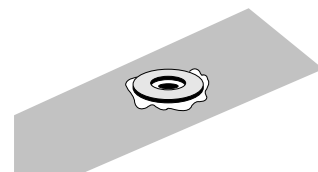

Remarque : la rondelle doit porter bien à plat.

8 Engager dans la glissière les plaquettes filetées accompagnant les pieds du porte-bagages (2 plaquettes par pied, 4 par glissière).

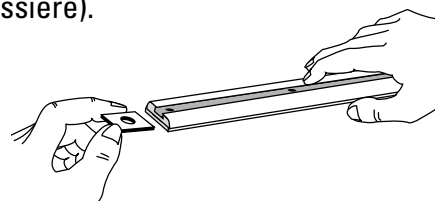

9 Mettre en place les bouchons d'extrémité avant de fixer la glissière sur le toit.

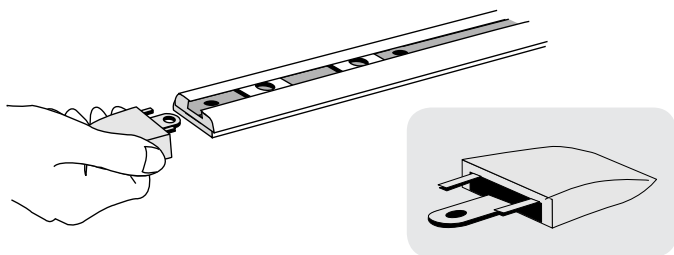

10 Placer la glissière sur le toit.

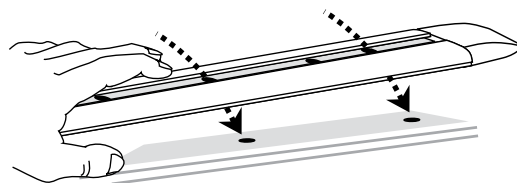

! S'assurer de bien aligner les trous de la glissière, de sa base et du toit.

- 11** Enfiler les boulons, munis des petites rondelles minces en nylon noir, dans la glissière et à travers le toit.

REMARQUE : ne pas enfiler ces rondelles sur les boulons d'extrémité.

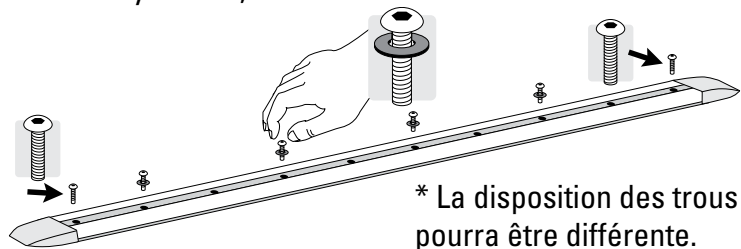

- 12** De l'intérieur de la boîte, mettre en place un écrou borgne.

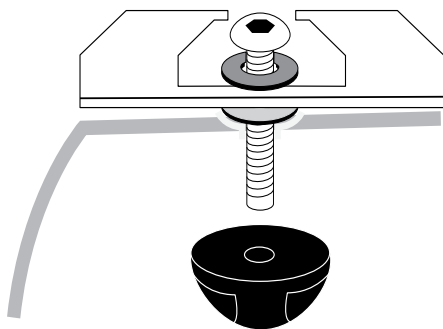

- 13** Serrer les boulons de l'extérieur, à travers la glissière. L'aide d'un ami sera très utile.

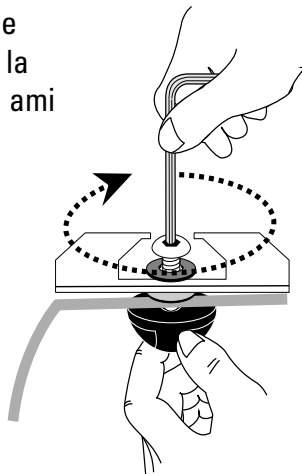

MONTAGE DE LA DEUXIÈME GLISSIÈRE:
répéter le processus en entier en commençant par l'opération 1.



La charge maximale dépend de la solidité du toit de la boîte : contacter le fabricant pour plus de détails. Si la charge est assez importante, il y aura déformation du toit.

Le toit pourra également se déformer si l'on conduit sur des chemins particulièrement accidentés.

LOVE IT TILL YOU LEAVE IT
LIFETIME
WARRANTY

Ce produit est couvert par YAKIMA
Garantie à vie limitée «Tant que durera
notre histoire d'amour»

Pour obtenir une copie de cette garantie,
aller en ligne à www.yakima.com, ou nous
envoie un e-mail à
yakwarranty@yakima.com ou l'appel
(888) 925-4621

**RENSEIGNEMENTS TECHNIQUES
COMPLÉMENTAIRES OU DE PIÈCES DE
RECHANGE: prière de contacter votre
dépositaire ou appelez-nous au (888) 925-
4621 du lundi au vendredi, entre 7 heures et 17
heures, heure du Pacifique.**

YAKIMA 54" Tracks with Bolts

ES

El grosor del armazón puede variar considerablemente, debido a diferencias de fabricación. Es probable que necesite pernos más largos, consulte a su tienda de herrajes local.

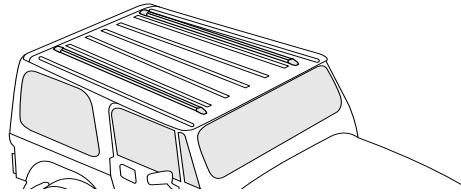
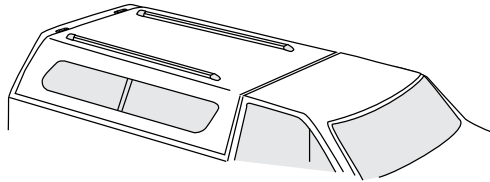

HERRAMIENTAS NECESARIAS:

taladro eléctrico lápiz de marcar
punta de taladro, 1/8 pulg. cinta métrica
punta de taladro, 1/4 pulg. llave Allen, 1/8 pulg.

CASQUETES DE EXTREMO
PARA CORREDERA (4)

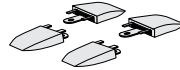

ENSAMBLAS DE
CORREDERA/
ALMOHADILLA, DE 54
PULG. (2)

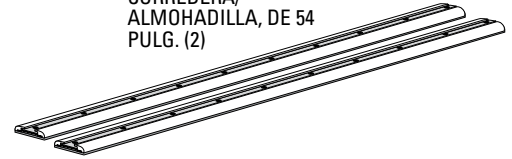

TUERCAS
CIEGAS (16)



TUBO DE
SILICONA (1)



ARANDELAS
DE NILÓN NEGRAS (12)



ARANDELAS DE
NILÓN BLANCAS (16)



TORNILLOS
DE CABEZA
REDONDA (16)



¡ADVERTENCIA IMPORTANTE!

ES ESENCIAL QUE TODOS LOS PORTAEQUIPAJES Y ACCESORIOS DE YAKIMA SE INSTALEN Y SE SUJETEN AL VEHÍCULO COMO CORRESPONDE. UNA INSTALACIÓN INADECUADA PODRÍA CAUSAR UN ACCIDENTE AUTOMOVILÍSTICO Y PRODUCIR LESIONES GRAVES O MORTALES A USTED O TERCEROS. USTED ES RESPONSABLE DE SUJETAR BIEN EL PORTAEQUIPAJES Y LOS ACCESORIOS A SU VEHÍCULO, COMPROBAR LA INSTALACIÓN ANTES DEL USO Y EXAMINAR PERIÓDICAMENTE EL AJUSTE, GRADO DE DESGASTE O DAÑO DE LOS PRODUCTOS. POR LO TANTO, DEBERÁ LEER Y COMPRENDER TODAS LAS INSTRUCCIONES Y PRECAUCIONES QUE VIENEN CON EL PRODUCTO YAKIMA ANTES DE INSTALARLO O USARLO. SI NO ENTIENDE TODAS LAS INSTRUCCIONES Y PRECAUCIONES O NO TIENE EXPERIENCIA MECÁNICA NI ESTÁ MUY BIEN FAMILIARIZADO CON LOS PROCEDIMIENTOS DE INSTALACIÓN, DEBERÍA HACER INSTALAR EL PRODUCTO CON UN INSTALADOR PROFESIONAL, COMO UN TALLER ACREDITADO.

- 1 Alinee ambas correderas en paralelo y coloque sus extremos a una distancia igual con respecto a la parte posterior del armazón o del vehículo.

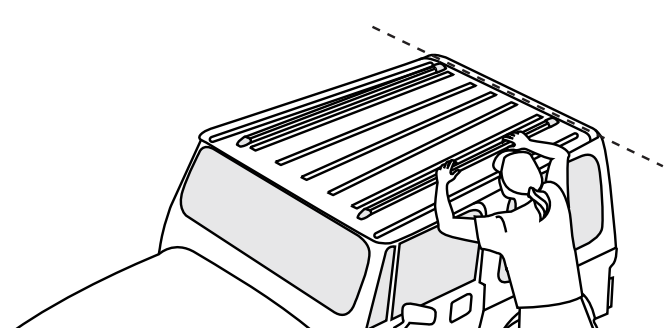
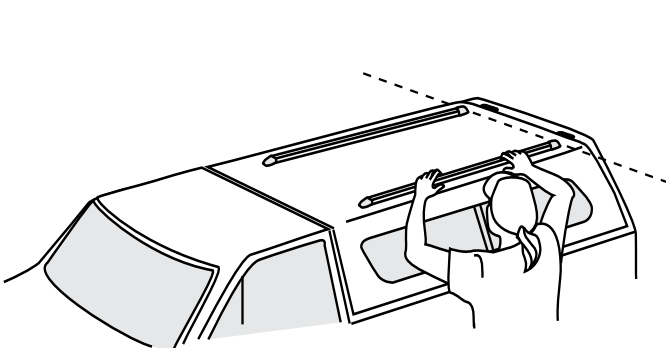



Luego de colocar las correderas, revise la parte inferior del armazón para ver si algún componente como armazones tubulares, barras de sonido, nervaduras de soporte para armazones o uniones de paneles para armazones interfieren con el herraje de tuercas ciegas en las ubicaciones de los agujeros. (El tamaño de las tuercas ciegas es de 1 ¼ pulg. de diámetro x ½ pulg. de altura). Podría ser necesario que regule la posición de la corredera para evitar todo tipo de obstáculo. En el paso 2, se incluyen dos opciones de patrones para agujeros. ¡CERCIÓRESE DE MANTENER LAS CORREDERAS EN PARALELO!

Consejo útil:

Podría ser útil el uso de dos imanes (uno colocado en la parte superior y otro en la parte inferior) para ubicar con exactitud las posiciones de los agujeros dentro del armazón. Tenga cuidado en no dañar el acabado del armazón cuando use los imanes.

2

Con la ayuda de un lápiz de marcar, señale los agujeros que van a taladrarse.

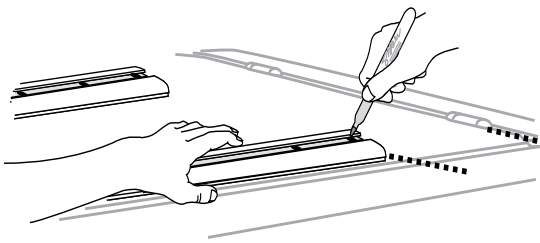

PRECAUCIÓN: La base de la corredera puede deslizarse. ¡Asegúrese de que esté alineada a la corredera!



Patrón para agujeros 1: Marque alternadamente los agujeros empezando desde el agujero posterior y terminando con dos agujeros en la parte delantera de la corredera. (Ver el diagrama)

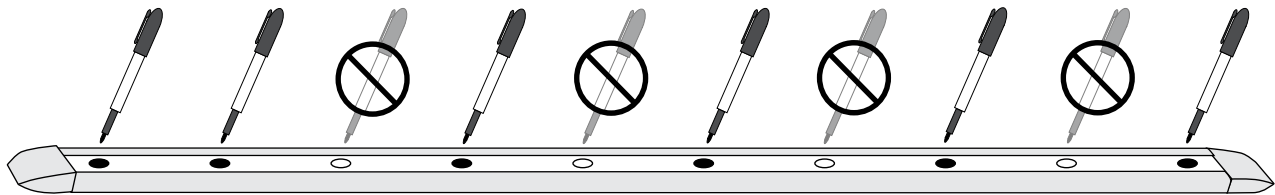

← **PARTE DELANTERA DEL VEHÍCULO**

0

Si usa en un Jeep Wrangler en el que se necesita más espacio para el armazón tubular o la barra de sonido, podría emplear el siguiente patrón.



Patrón para agujeros 2: Marque los 5 agujeros delanteros y los 3 agujeros traseros. (Ver el diagrama)

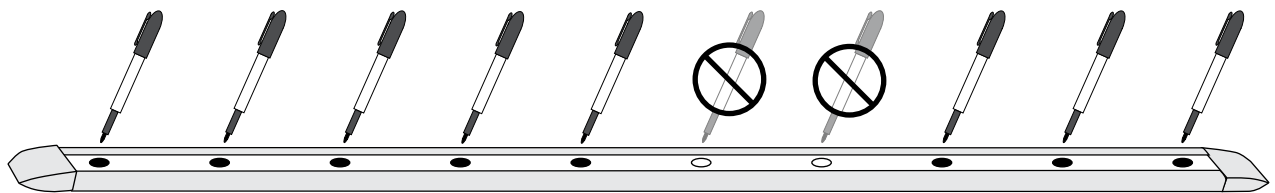

← **PARTE DELANTERA DEL VEHÍCULO**



PRECAUCIÓN: ¡No se recomienda la instalación de una almohadilla de apoyo en esta área!

3 Retire la corredera del armazón.

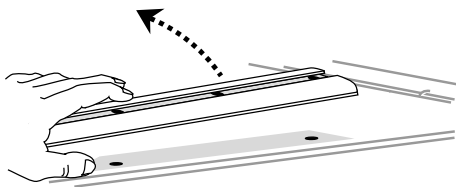

¡NUNCA TALADRE A TRAVÉS DE LA CORREDERA!

4 Taladre agujeros guía de 1/8 pulg. en el centro de las marcas.

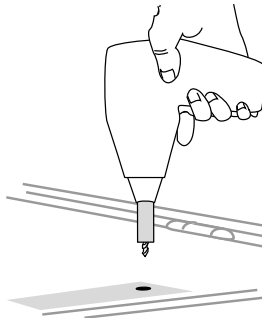

(Puede ser útil un punzón de marcar)

5 Taladre 1/4 pulg. en los agujeros guía.

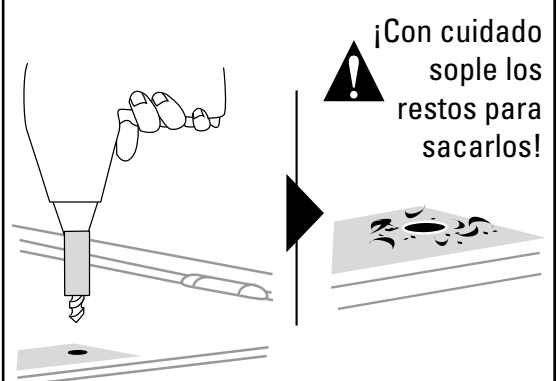

¡Con cuidado sople los restos para sacarlos!

6 Aplique una cantidad abundante de sellador de silicona en los agujeros perforados.



ADVERTENCIA: El contacto directo con selladores no curados irrita los ojos y posiblemente la piel. Una exposición excesiva a las emanaciones puede irritar los ojos, la nariz y la garganta. Evite el contacto con los ojos y la piel. Use con ventilación adecuada. No manipule lentes de contacto cuando tenga sellador o restos de éste en la mano. En caso de contacto con los ojos, enjuague con agua durante 15 minutos. Pida atención médica. En caso de contacto con la piel, saque los restos de silicona de la piel y enjuague con agua. Durante el curado, el sellador suelta ácido acético (olor parecido al vinagre).

7 Coloque la arandela de nilón, grande y blanca en los agujeros donde haya puesto silicona.

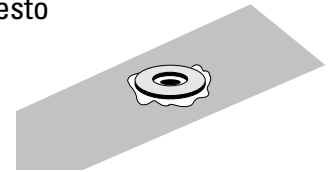

Nota: La arandela debe quedar plana contra el agujero taladrado.

8 Deslice las placas para tuercas de su kit para torre en la corredera.
(2 por torre/4 por corredera)

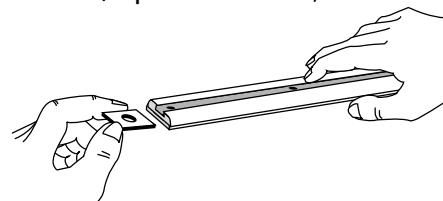

9 Antes de poner las correderas sobre el techo, coloque los casquetes de extremo.

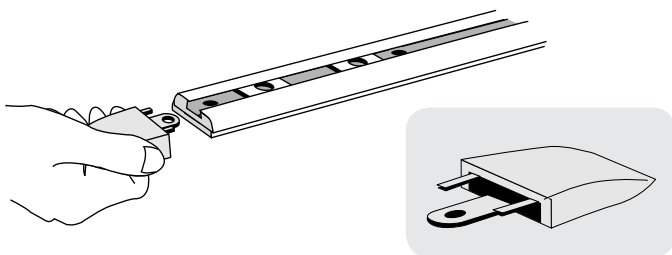

10 Coloque la corredera sobre el techo.

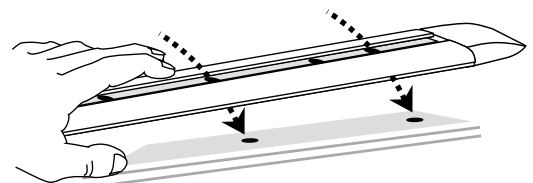

¡Cerciórese de alinear los agujeros de cada corredera con los agujeros de la base y del techo!

- 11** Instale los pernos y las arandelas de nilón, pequeñas y negras en la corredera y en el techo.

NOTA: No utilice arandelas negras en los pernos de los extremos de las correderas.



- 12** Desde dentro del armazón, coloque la tuerca ciega.

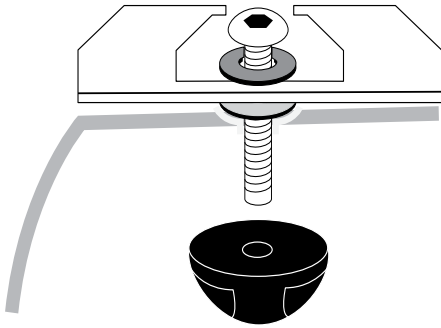

- 13** Ajuste los pernos a través de la corredera, desde abajo. La ayuda de otra persona será de gran utilidad.

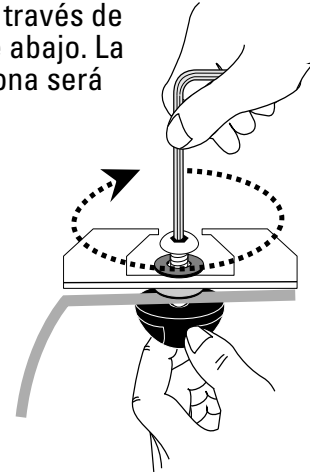

INSTALACIÓN DE LA SEGUNDA CORREDERA:
Para instalar la segunda corredera, repita todas las instrucciones desde el paso #1.



Los límites de peso se determinan en base a la resistencia del techo del armazón. Para obtener más detalles, comuníquese con el fabricante del armazón. Cualquier carga considerable puede causar desviaciones; lo mismo puede ocurrir al manejar fuera de la autopista.

LOVE IT TILL YOU LEAVE IT
LIFETIME
WARRANTY

GARANTÍA LIMITADA A VIDA "MIENTRAS DURE EL ROMANCE" Este producto está cubierto por la garantía limitada a vida "mientras dure el romance" de Yakima.

Para obtener una copia de esta garantía, visítenos en www.yakima.com, envíenos un correo electrónico a yakwarranty@yakima.com o llámenos al (888) 925-4621.

**ASISTENCIA TÉCNICA O
PIEZAS DE REPUESTO**

Comuníquese con su concesionario o llame al (888) 925-4621, de lunes a viernes, entre las 7.00 y las 17.00 horas, hora estándar del Pacífico.