

1 スカイボックスNX 1個

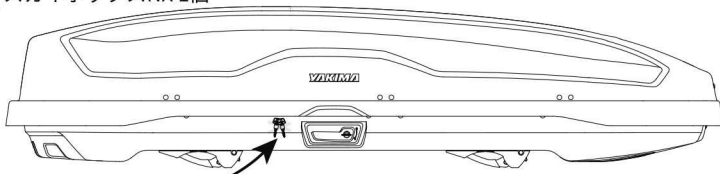

2 SKSキー 2個



3 トルクレンチ 1個



クロスバー間隔

- スカイボックスNX 16 …… 61~91cm
- スカイボックスNX 16 LITE …… 61~91cm
- スカイボックスNX 18 …… 61~101cm

耐荷重

スカイボックスNX 本体重量



- スカイボックスNX 16 : 21kg
- スカイボックスNX 16 LITE : 21kg
- スカイボックスNX 18 : 24kg



ベースキャリア重量



積載重量

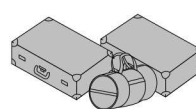

ベースキャリアの
最大耐荷重を
超えない

車両のルーフ耐荷重をご確認ください。

取り付け

1 スカイボックスNXをクロスバーの上に置きます。

- スカイボックスNX本体にテープで貼られているSKSキーを差し込んで、反時計回りに回します。
- ハンドルを回して蓋を持ち上げます。
- 蓋は左右両側から開きますが、一度に両側からは開けないでください。

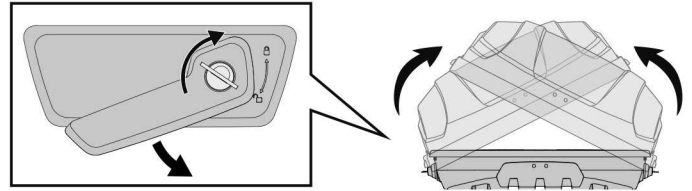

注意

蓋を開ける際は、反対側の蓋を「カチッ」と音がするまで閉じてから、鍵を抜いてください。

注意：このボルトは取り付けや取り外しとは関係ありません。

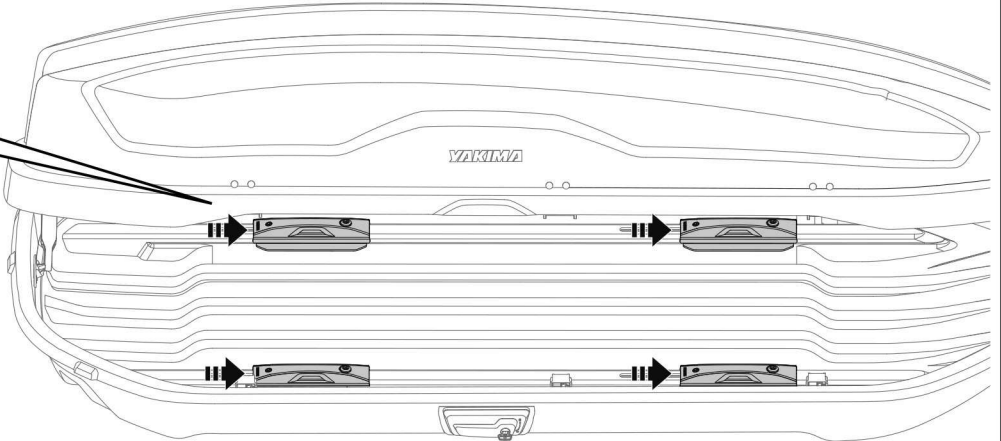
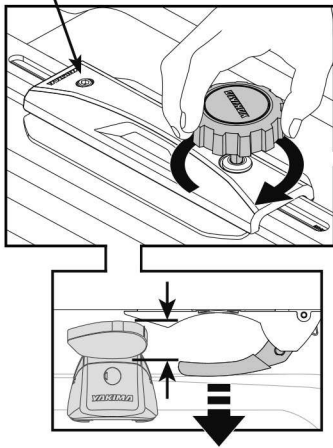

- 付属のトルクレンチを使用し、各クランプのボルトを緩め、クロスバーを挟むことができる幅までクランプを開きます。
- ボックスの下から手を伸ばし、クランプを前方までスライドさせます。
- スカイボックスNXの蓋を閉じます。

- 2人以上でスカイボックスNXをクロスバーの上に持ち上げてください。クランプがクロスバーの少し前方にくるように配置します。

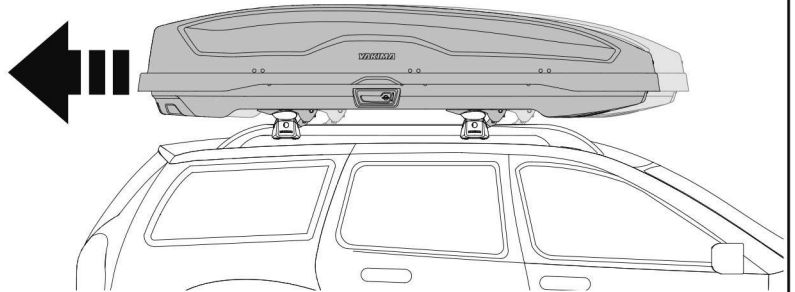
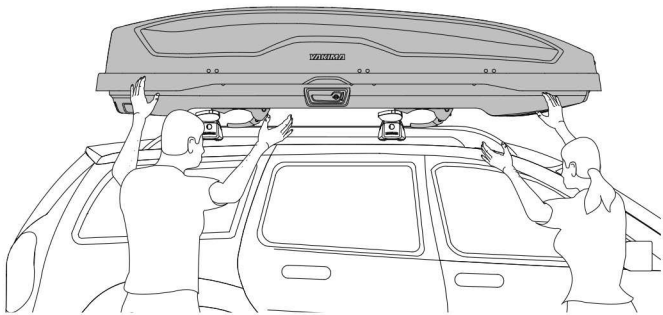

- スカイボックスNXがクロスバーの中央に来るように、後ろにスライドさせます。
- スカイボックスNXがまっすぐ載っていることと、リアハッチが干渉しないことを確認してください。

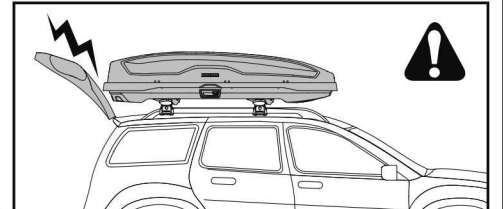
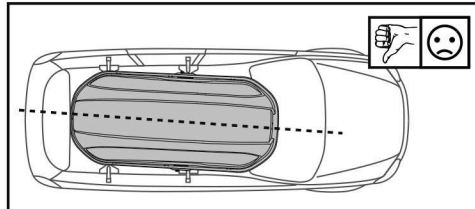
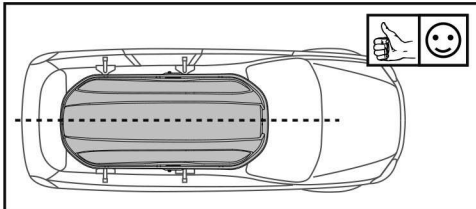

- 各クランプを後方にスライドさせクロスバーの上に配置します。
- 前方のクランプ同士、後方のクランプ同士で位置を揃えてください。

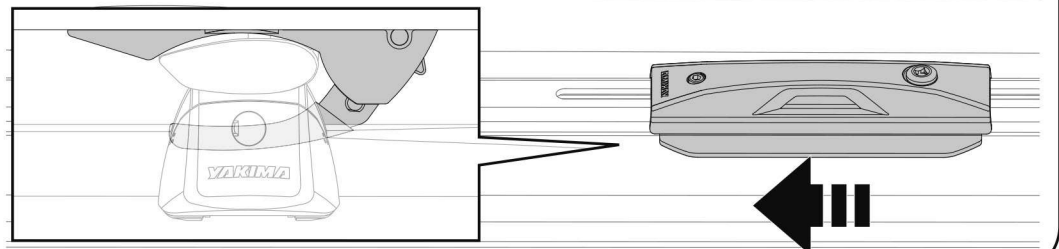

2 クランプを締め付けます。

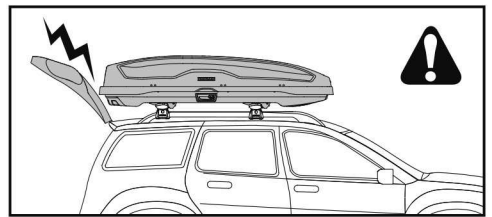
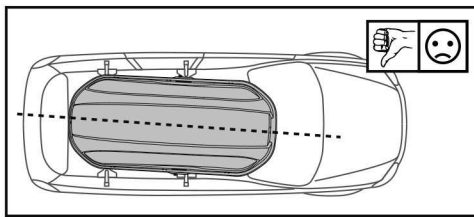
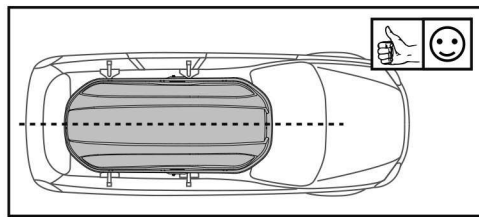
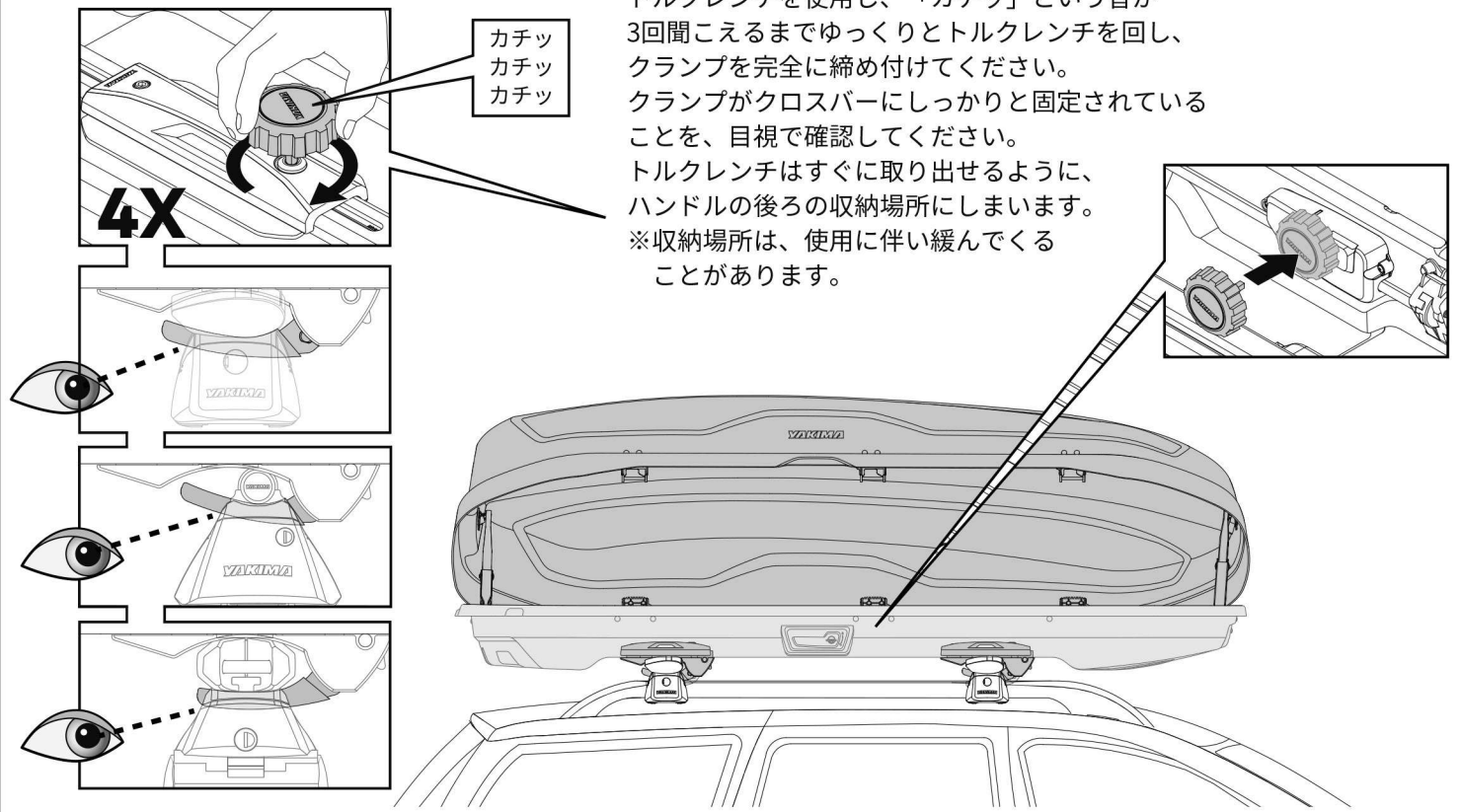

3 スカイボックスNXを閉じます。

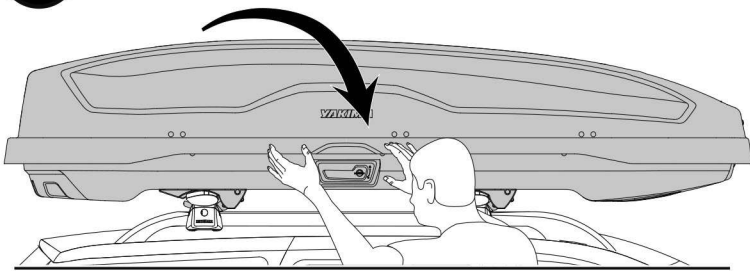

ハンドルが水平位置に戻り、「カチッ」という音がするまで蓋を押し下げてください。ハンドルが水平位置に戻ると、スカイボックスNXが完全に閉じて、鍵を抜くことができます。蓋の両端を押し上げて、きちんと閉まっていることを確認してください。

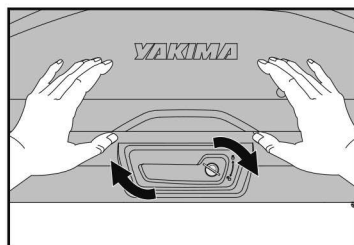
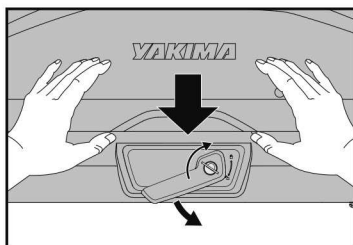

4 しっかりと取り付けられているかを確認してください。

スカイボックスNXに前後左右から力を加え、しっかりと取り付けられているか確認してください。クロスバー上で動くようなら、手順②に戻ってください。

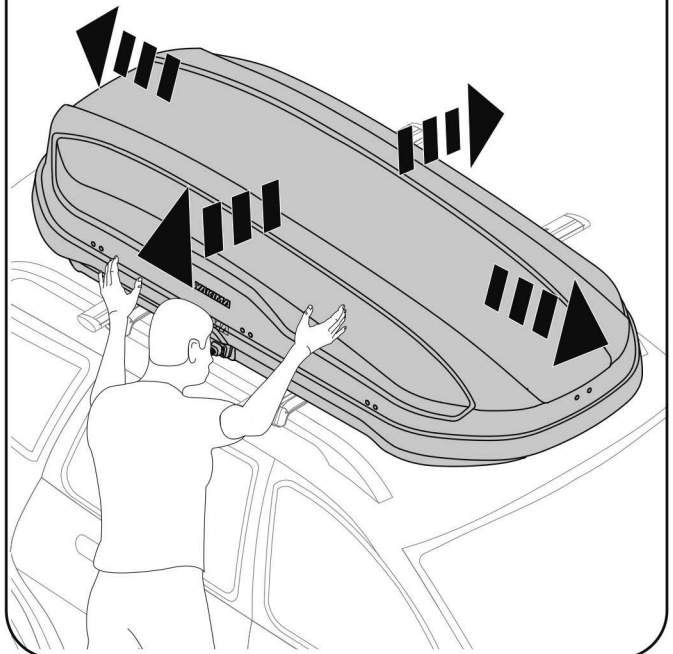

積み込み

1 荷物を積み込みます。

- スカイボックスNXのロックを解除します。
- 荷物を積み込みます。
- 重い荷物は中央に配置してください。
- 詰め込み過ぎないでください。
- 各クランプには固定用ポイントがあり、ストラップ等を使用して荷物を固定することができます。ストラップは別売りです。

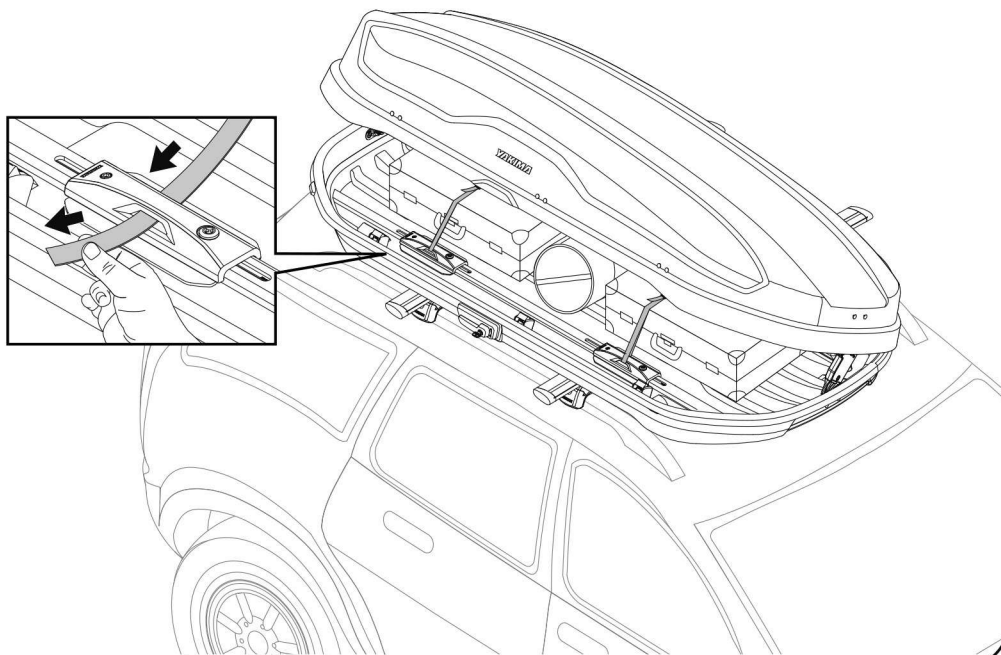
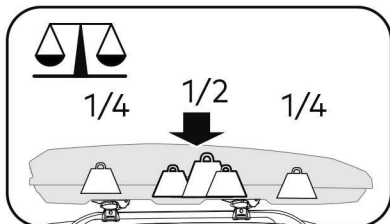

取り外し

1 クランプを緩めます。

注意：このボルトは取り付けや取り外しとは関係ありません。

スカイボックスNXのロックを解除し、荷物を下ろします。付属のトルクレンチを使用し、クランプナットがわずかに浮き上がり、クランプが完全に開くまで緩めます。クランプナットは取り外さないでください。

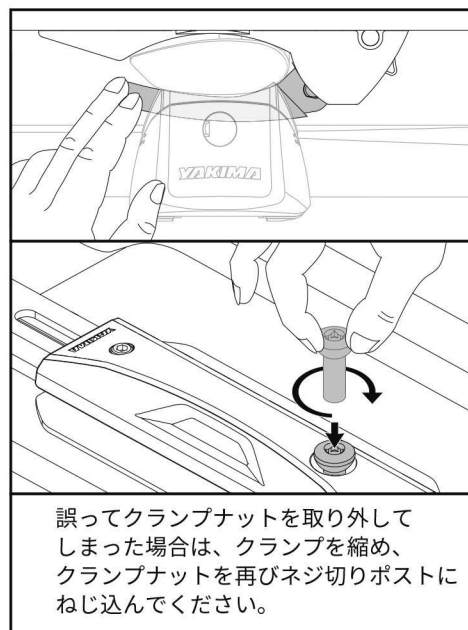
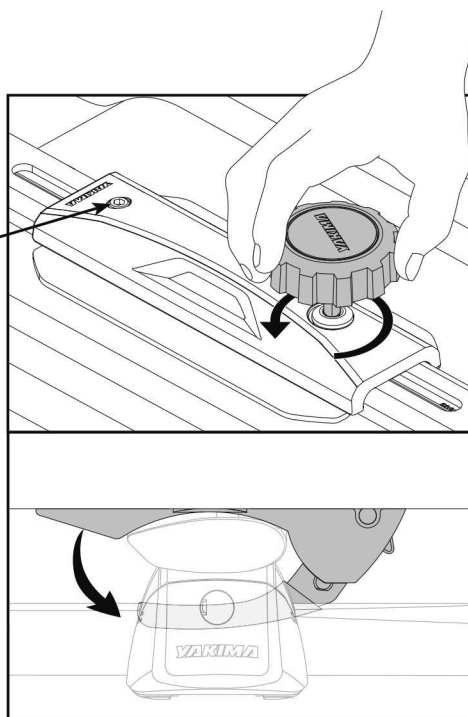

4X

2 スカイボックスNXを取り外します。

2人以上で車両から慎重に取り外してください。

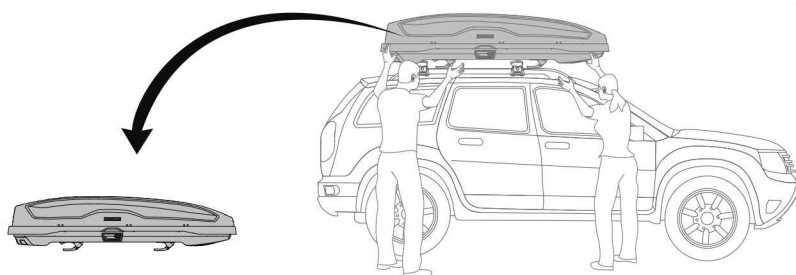

スカイボックスNXは、屋内の平らな場所に保管するか、クランプで吊り下げて保管してください。壁に立てかけて保管しないでください。

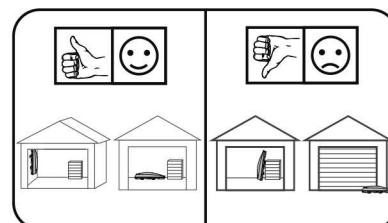



スカイボックスNXを装着した状態での車高を確認し、
走行中や駐車時には車高制限に注意してください。

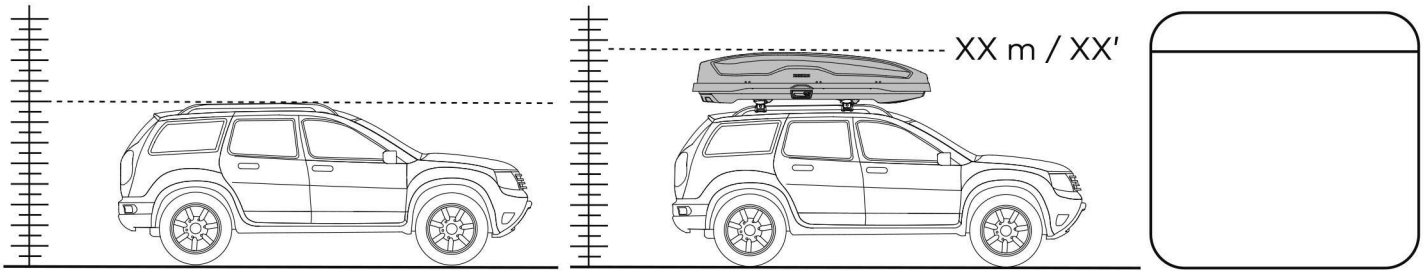

重要

本取り付け説明書に
同封されている
すべての警告と保証情報
をお読みください。

以下の警告を必ずお読みください！

- 取り付け金具は、時間の経過とともに緩むことがあります。使用のたびに確認し、必要に応じて締め直してください。
- 全ての金具が取付説明書に従ってしっかりと固定されていることを確認してください。走行前に安全確認を行わないと、重大な事故につながる恐れがあります。

メンテナンス

- お手入れの際は、中性洗剤のみを使用してください。刺激の強い洗剤は、ルーフボックスの表面を傷める恐れがあります。
- 長期間保管する際は、極端な高温または低温を避けてください。
- 自動洗車機を利用する際は、ルーフボックスを取り外してください。
- ロックなどの金具には、グラファイトやそのほかの乾燥式潤滑剤を使用してください。

商品のステッカーを剥がす際は、
ヘアドライヤーなどで温めて剥がしてください。

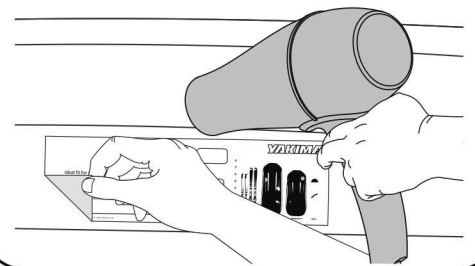

おすすめアクセサリ

SKSロックコア



- 2個セット：#8007202
- 4個セット：#8007204
- 6個セット：#8007206
- 8個セット：#8007208

- スカイボックスNX 16 カーゴライナー
#8007505
- スカイボックスNX 18 カーゴライナー
#8007506

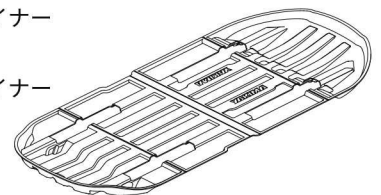

SKSロックコアの交換方法

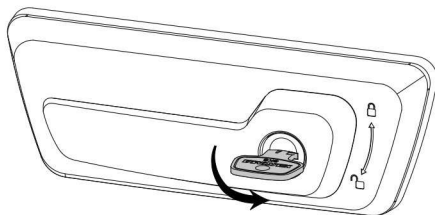

- スカイボックスNXの蓋を閉じます。
- キーを差し込み、反時計回りに45度回してから、キーを抜いてください。

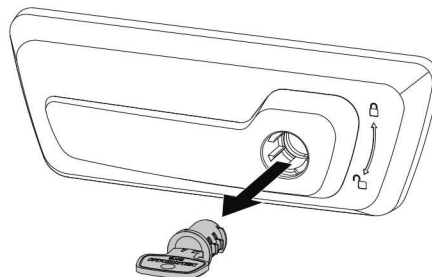

- 購入したSKSロックコアに付属のコントロールキーを差し込み、SKSロックコアを取り外します。

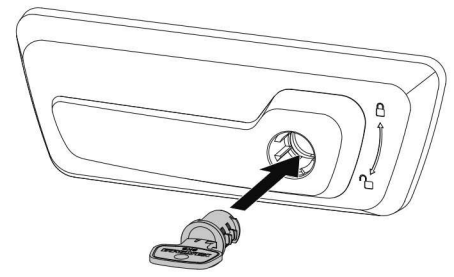

- 購入したSKSロックコアに付属の取付説明書に従って、新しいロックコアを取り付けます。

注意事項

取り付けに関して

積載物の固定が不十分であったり、ルーフラックやアクセサリーの取り付けが不適切だと、走行中にキャリアが落ちるなど重大な事故につながる恐れがあります。取り付け、取り扱い、使用は、製品および車両の説明書に従ってください。

この説明書に加えて、ルーフラックの取り付け説明書と車両の取扱説明書を確認してください。

本取扱説明書は、車両の取扱説明書と共に保管し、使用中は車内で保管してください。

安全のため、GSテストなど試験済みのルーフキャリアのみを使用してください。(※GSテストとは、ドイツの製品安全法に基づいて行われるテストで、国際的にも認められています。)

フロントとリアのクロスバー間隔が指定されていないルーフラックの場合、少なくとも700mm、もしくは可能な限り大きく間隔をとるようにしてください。アクセサリー・ラックに穴を開けるなど加工をしての取り付けは推奨しておらず、保証対象外となりますので十分にご注意ください。

取り付け金具と積載物がしっかりとフィットし、問題なく機能するかを、以下のよう
な時に確認してください。

- ・ 出かける前
- ・ ラックまたは積載物を載せた後
- ・ 短い距離(50kmまたは30分)を走行後
- ・ 長時間の移動では定期的に
- ・ 悪天候、悪路走行時は2時間おきに
- ・ 車両から数時間離れた後(外部からのダメージ有無確認)

ラック取り付け

ルーフラック、アクセサリーラックに指定されている最大耐荷重、または車両メーカーが推奨する最大耐荷重を超えないように積荷をしてください。
最大重量＝ルーフラック本体重量＋アクセサリーラック重量＋積載物重量

積載物は可能な限り低く積み、かつ荷重を均一に分散させてください。

積載物がルーフラックの積載面から大幅にはみ出さないようにしてください。

走行中の注意点

走行速度は、キャリアの積載物と制限速度に適したものでなければなりません。

どのような積載物を運搬する場合でも、車両の速度は道路の状態、交通状況、天候などあらゆる条件を考慮に入れてください。
車両のハンドリング、コーナリング、ブレーキング、横風に対する対応は、積載物の重量、荷姿、形状などによって変化します。

オフロード走行は推奨しておらず、車両やギアの損傷につながる恐れがあります。

メンテナンス

不使用時、アクセサリーラックは入念に拭き上げメンテナンスし、安全な場所で保管してください。(冬期は特に)
水溶性洗剤、もしくは一般的な洗車液を使用し、アルコール、漂白剤、アンモニア添加剤が入っている液体は使用しないでください。
燃費と他の道路利用者の安全のため、アクセサリーラックとルーフラックは、使用しない時は取り外して車庫などの屋内で保管してください。

アクセサリーラックに損傷がないか定期的に点検してください。
紛失、損傷、磨耗した部品は交換してください。スペアパーツは、YAKIMA 正規品のみを使用してください。

ルーフラックやアクセサリーラックに加工を加えたり、メーカーが供給した以外のスペアパーツやアクセサリーを使用したりすると、メーカーの保証が失効し、それによって発生する物的損害や事故はお客様の責任になります。
本取扱説明書を確認の上、供給された正規部品のみを使用してください。

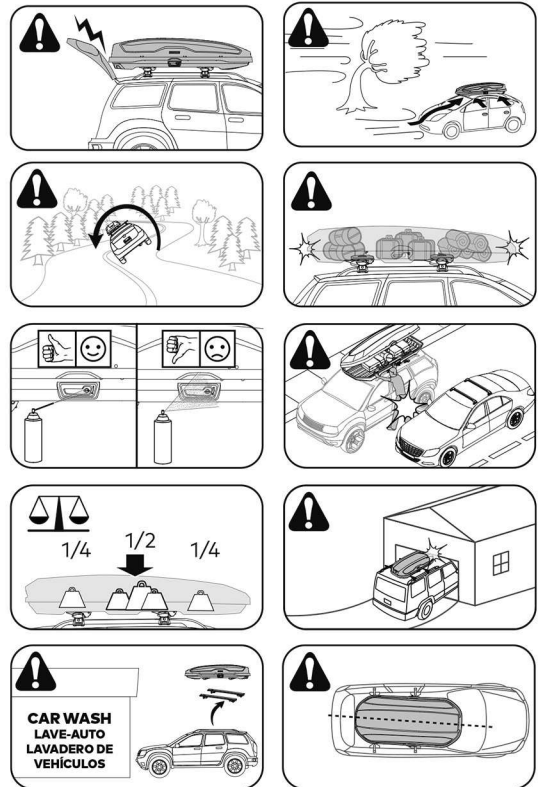

YAKIMA®
TAKE IT EASY.

メーカーサイト：<https://yakima.com/>
日本語サイト：<https://yakima.auto-proz.com/>

YAKIMA 日本正規代理店

AUTOPROZ

株式会社 オートプロズ

〒911-0042 福井県勝山市荒土町松田23-20

TEL：0779-89-2171

Mail：info@auto-proz.com

HP：<https://www.auto-proz.com/>